



WIR FERTIGEN HOSEN

Sie wählen:
Eine Hose, ganz nach Ihren Wünschen,
eine klassische Uniformhose oder
die sportive Jeans für Ihre Schützen- oder
Musikeruniform.



HOSEN & GÜRTEL

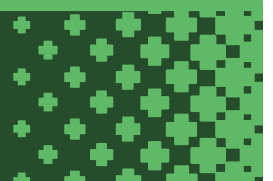



**Hosen – die Klassiker in schwarz und weiss,
ODER: Farbe und Form nach Ihrer Wahl.**

**Schnittform, Fussweite, Taschen, Biese oder Paspel:
Sie bestimmen, wir fertigen.**

Passende Gürtel oder Hosenträger liefern wir natürlich auch!

011-3 Hosen weiß 2024

Übergrößen mit handelsüblichen Zuschlägen - Preisänderungen vorbehalten.

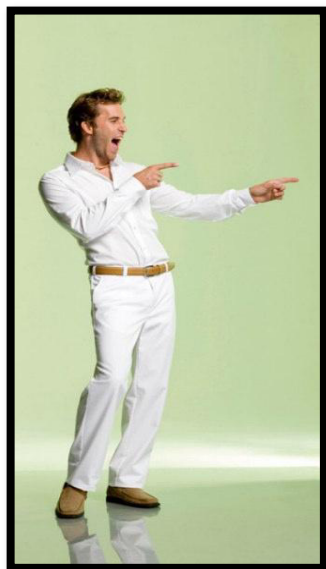

1368 686 21 Herren-Hose

Unser "BESTSELLER", 2 Seitentaschen, 1 Gesäßtasche

48% Baumwolle/48% Polyester/ 4% Elastofin

pflegeleicht, kochfest, Industriegewäsche-geeignet

Gr. 48 S - 62 S - Schrittlänge 78 cm

Gr. 44 N - 70 N - Schrittlänge 83 cm

Gr. 44 L - 56 L - Schrittlänge 88 cm

53,90 €

ab Gr. 56

59,30 €

ab Gr. 60

64,65 €

ab Gr. 62

67,50 €

G 5343 Gr. 42 - 64 und Gr. 90 - 110

Herren-Jeans, REGULAR FIT

5-Pocket-Schnitt, Fußweite 36 cm/Gr. 50

Schrittlänge 84 cm/Gr. 50

64% Polyester, 33% Baumwolle, 3% Elastofin

Gr. 44 - 62, 90 - 110 44,50 €

ab Gr. 56/110 48,95 €

ab Gr. 60 53,50 €

ab Gr. 62 55,75 €



G1318 Gr. 42 - 64 und Gr. 90 - 110

Modische Herren-Jeans mit schmaler Fußweite

"DIE MODISCHE" - Five-Pocket - Regular fit

Elastisch und funktionell, Fußweite 36 cm | Gr. 50

Stretchkomfort für mehr Bewegungsfreiheit

35% Baumwolle, 35% Polyester, 30% Elastomultiester

Bis 60° waschbar, pflege- und bügelleicht

Auch in Farbe beige, grau, marine und schwarz

Gr. 42 - 64 und Gr. 90 - 110

79,50 €

ab Gr. 56/110

87,50 €

ab Gr. 60

95,00 €

ab Gr. 62

99,50 €

012-1 Uniformhosen 2023-2024

Übergrößen mit handelsüblichen Zuschlägen/ Preisänderungen vorbehalten.

KINDER-Hosen schwarz

B4301-3300	Kinder-JEANS, schwarz, Baumwolle/Polyester. Gr. 116 - 188	39,50 €
G2111600	Kinder-Uniformhose, schwarz, Schurwolle/Polyester, Gr. 116 - 188	86,50 €

Preishits in schwarz

E60051	Herren-Hose, 100% Polyester, Gr. 46-66, 98-106	29,50 €
E60050	Herren-Marken-Hose, 53% PES, 43% WV, 4% EL, 285 g Gr. 44-66, 90-110 24-30	59,50 €

Die "ERFOLGSGESCHICHTE"



MEYER

trousers for a perfect fit

<https://shop.weyer-stadtlohn.de/schuetzen-musiker/hosen/>



M288/09 He. Hose, Modell ROMA, Serge, 4-way-stretch
54% Polyester/ 43% Schurwolle, 3% Elasthan, 380 g
2 Taschen, 2 Gesäßtaschen, Extra-Münztasche vorne
bis 40° waschbar, pflegeleicht, Fußweite 40 cm
Farben: grau, anthrazit, marine, schwarz
Gr. 46 - 60, 23 - 33, 94 - 110, 25,5 - 29,5, ab

129,00 €

Für individuelles Aussehen können wir Hosenbiesen ein- oder aufarbeiten!

Weyer oHG Nachf. Andrea Weyer e.K., 48703 Stadtlohn, Eschstraße 17, ☎ 02563-4987, ☎ 02563-5492

E-Mail: info@weyer-stadtlohn.de - www.weyer-stadtlohn.de



<https://www.heimatverein-marienfeld.de>

Uniformhosen, Anfertigung, Qualität, Form und Farbe nach Wunsch

*44580	Anfertigung Uniformhose, aus Ihren Stoffen	169,00 €
BA011	Uniformhose, 100% PES-Gabardine Fb. weiß, wollweiß, schwarz	198,00 €
*44505	Uniformhose, Kammgarn-Gabardine 55% PES/45% SW, Form nach Wunsch	239,00 €
*44505W	Uniformhose, Whipcord 55% PES/45% SW, Form nach Wunsch	259,00 €
*44506	Uniformhose, Kammgarn-Tricot 100% Reine Schurwolle, Form nach Wunsch	269,00 €

Alle Hosen auch mit Biese, Tresse oder Galon nach Wunsch

Uniformhosen, Kniebundhosen, Überfallhosen, Sonderformen

KL-Sepp	Kniebundhose, Stretch schwarz	149,00 €
*44505K-W	Kniebundhose, Anfertigung Whipcord 55% PES/45% SW	259,00 €
F010	Überfallhose, Anfertigung, aufgesetzte Flammen	auf Anfrage
*44509	Stiefelhose, IWS Tricot, 98% Schurwolle mit 2% Lycra, Stretch	269,00 €
*44510	Stiefelhose, schwerer, blickdichter STRETCH Fb. weiß und wollweiß	269,00 €



**Fanfarencorps
Hervest-Dorsten 1957 e.V.**

<https://www.fanfarencorps-dorsten.de>

Eine Zierde an der Hosennaht



1
Irene, 2 Stoffstreifen (3cm)
mit
Silber-Einfassung (8mm)



4
Band (1,5) mit
2 Silber-Biesen, Varel



7
Doppeltresse (1cm)
Mingerode



2
Biese



5
Band (2,8cm) Lauf



8
Generalstreifen 2-farbig,
Biese rot und
2 Goldtressen (1,5cm)



3
Band (3cm) mit gelber
Einfassung (8mm)
Rotterdam



6
Generalstreifen (1,5cm)

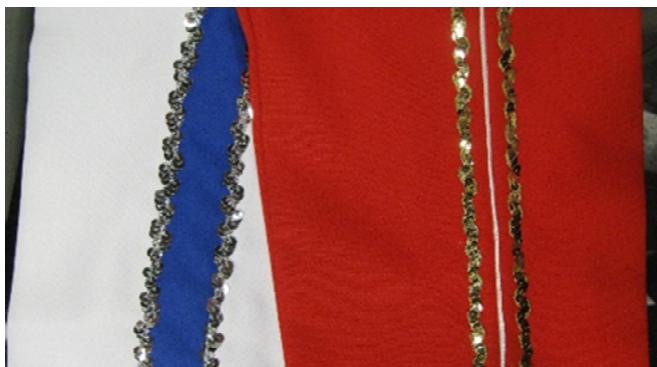

Hosenbiesen mit Paillettenbändern

012-4 Größenberater für Herren-Hosen

Normale Größen

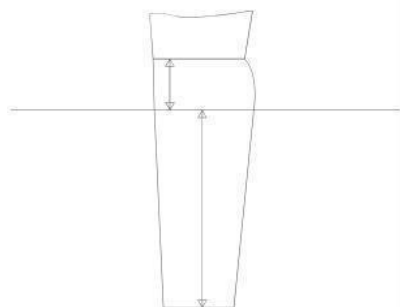

DEUTSCHE GRÖSSE	BUNDWEITE (CM)	SCHRITTLÄNGE (CM)	GÜRTELLÄNGE (CM/INCH)
46	81	82	80/30
48	85	83	85/32
50	89	84	90/34
52	93	86	95/36
54	97	86	100/38
56	103	87	105/40
58	109	87	110/42
60	115	88	115/44
62	121	89	120/46

Untersetzte Größen

Mit 1 cm niedrigerer Leibhöhe

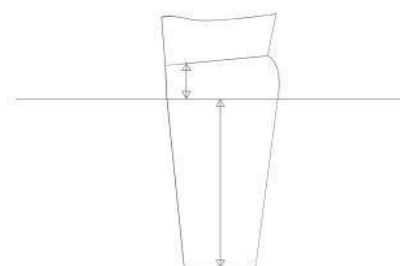

23	85	76	85/32
24	89	78	90/34
25	93	80	95/36
26	97	81	100/38
27	101	82	105/40
28	107	82	110/42
29	113	83	115/44
30	119	83	120/46
31	125	84	125/48
32	129	85	130/50
33	135	85	135/52
34	139	86	140/54
35	143	86	145/56

Halbuntersetzte Größen

Mit 1,5 cm niedrigerer Leibhöhe / verkürzter Schrittlänge

25,5	94	77	95/36
26,5	98	78	100/38
27,5	102	79	105/40
28,5	108	80	110/42
29,5	114	81	115/44

Schlanke Größen

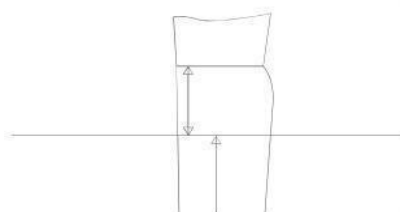

94	83	87	85/32
98	87	89	90/34
102	91	91	95/34
106	95	92	100/38
110	101	93	105/40
114	107	93	110/42



LEDERGÜRTEL

Klassiker in feinstem Leder



Zusätzlich in diesen Farben:

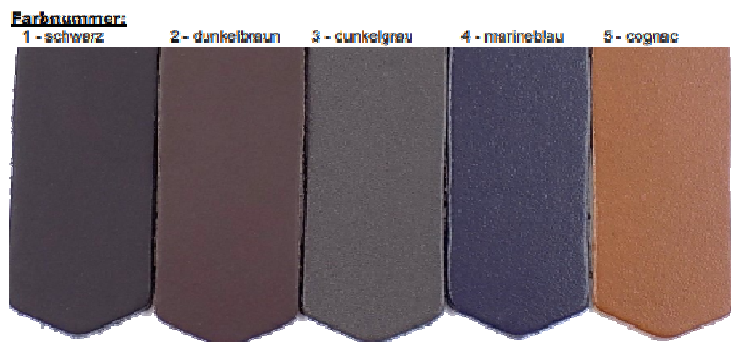

BOE506

Ledergürtel, 30 mm breit, Rinder-Spaltleder, ca. 2,2 mm stark,
Lieferbar in 5 Leder- Farben, die Farbe der Schließe ist wählbar (gold oder silber)
Zusätzlich auch in WEISSEM Leder lieferbar!

Länge: 85 - 120 cm Bundweite

24,95 €

Länge: ab 120 cm Bundweite

29,95 €

Elegante Ledergürtel



Vollleder-Gürtel naturgeschrumpft mit Lederfutter, gesteppt

Farbe schwarz, cognac, weinrot, dunkelbraun

Bundweite 80 - 120 cm, auch in Überlängen lieferbar



Vollleder-Gürtel

Farbe schwarz, cognac, weinrot, dunkelbraun, natur, marine, grau

Bundweite 80 - 120 cm, auch in Überlängen lieferbar

LEDERGÜRTEL

Art: 970 /25/ 9248
Leder Gusto
Farben: siehe Farbfächer
Schließenfarben: Gold,
Silber, Altsilber
24895 10



Art: 970 /40/ 2263
Leder Gusto
Farben: siehe Farbfächer
241290 10



Art: 970 /30/ 5961
Leder Gusto
Farben: siehe Farbfächer
241050 10



Art: 970 /30/ 6315
Leder Gusto
Farben: siehe Farbfächer
241050 10

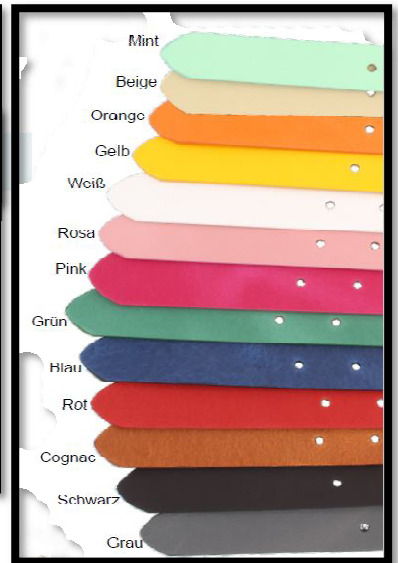

25 mm 30 mm 40 mm Gürtelbreite
22,50 € 26,50 € 32,40 €

Vollleder-Gürtel , Bundweite 80 - 120 cm, auch in Überlängen lieferbar

37,50 €

Art: 2160 / 2160 / 3,5cm
Leder mit Lederfutter
Farben:
siehe Farbfächer



Art: 2160 / 1733 / 3,5 cm
Leder mit Lederfutter
Farben: siehe Farbfächer

Metall-
schließe
46,50 €



Vollleder-Gürtel mit Lederfutter

Farbe schwarz, cognac, weinrot, dunkelbraun, natur, marine, grau
Bundweite 80 - 120 cm, auch in Überlängen lieferbar

8739-4 TRACHTEN-Ledergürtel 2024



BOE-T778 Spaltleder 2,5-3,0 mm stark, 40 mm breit, Schließe und Zierteil altsilber

29,50 €



BOE-T347 Rind-Spaltleder 2,4-2,8 mm stark, 40 mm breit, Schließe und Zierteil altsilber

28,50 €



BOE-T805 Spaltleder 2,5-3,0 mm stark, 40 mm breit, Schließe und Zierteil altsilber

34,50 €



BOE-T349 Spaltleder, 40 mm breit, Tachtenkoppel bicolor

36,50 €



BOE-T349 Spaltleder, 40 mm breit, Tachtenkoppel bicolor

39,50 €

Trachtenkoppel mit Metallschließe altsilber



Alle Koppeln Nickelfrei

Alle Koppeln in 4cm Breite



BOE-L03 Trachten-Spaltleder 2,5 - 3,0 mm

38,50 €

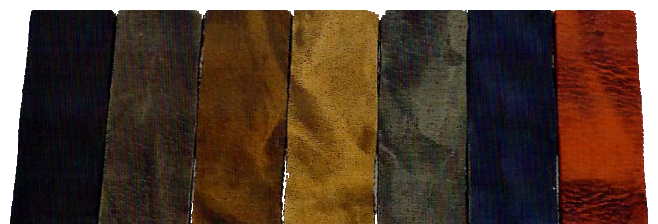

BOE-L05 Wasserbüffel-Vollleder 3,4 - 3,8 mm

44,50 €

Feinste Trachtengürtel

Art: 176 /40/ 1326
Leder Novaho
Farben: siehe Farbfächer



59,50 €

vino

nougat

dkl.braun

dkl.blau

grau

schwarz



Art: 176 /40/ 6756 52,50
Leder Novaho
Farben: siehe Farbfächer
Schließenfarben: altsilber, messing



Art: 8661 /40/ 1890
Leder Novaho mit Ziernaht
Farben: nougat, dunkelbraun

52,50 €



64,50 €

Art: 8434 /40/ 3610
Leder Novaho mit
Edelweißnieten
Farben: siehe Farbfächer



Art: 441 /40/ 2251
Büffelvollleder Bruciato
Farben: braun, cognac

39



Art: 441 /40/ 2385
Büffelvollleder Bruciato
Farben: braun, cognac 39,50 €

Für starke Männer: Hosenträger



Hosenträger G/B - 34300

Hosenträger

**Echtlederpatten in cognac
35 mm breites Elastikband**

26,50 €



Hosenträger H/N - 34077

**Hosenträger in H-Form in 2 Farben
4-teilig, 2 Clip vorne und 2 Clip hinten
35 mm breites Elastikband**

17,50 €

**Hosenträger X/N 74003 in 3 Farben
Elastikband 35 mm breit, extra stark
Lederrückenstück schwarz,
stabile Clips mit Kralle**

28,95 €



9109-2 Hosenträger 2022/2023

Hosenträger H/N 34094 mit Jagdmotiv

35 m breites Elastikband, verschiedene Dessins

H-Form, 4-teilig mit 2 Clip vorne und 2 Clip hinten

28,95 €



Hosenträger X/N 36003 in schwarz, rot und blau
Elastikband 45 mm, extra breit

Lederrückenstück schwarz, stabile Clips mit Kralle

28,95 €

Entwerfen Sie gerne Ihren ganz persönlichen Hosenträger
und kombinieren Dessin, Breite und Befestigung.



Clip-Varianten

